

ОКО-LAVAMAT 74730

update

Экологичная стиральная машина-автомат

Инструкция по установке и эксплуатации



Уважаемая покупательница, уважаемый покупатель!

Пожалуйста, прочитайте внимательно настоящую "Инструкцию по установке и эксплуатации".

Прежде всего обратите, пожалуйста, внимание на раздел "Техника безопасности" на первых страницах. Пожалуйста, сохраните данную "Инструкцию" для того, чтобы в дальнейшем к ней при необходимости обращаться. Если прибор перейдет к другому хозяину, передайте ему пожалуйста, также и эту "Инструкцию".



Предупреждающий треугольный сигнал, а также слова **Предупреждение! Осторожно! Внимание!** указывают на примечания, важные для Вашей безопасности или для работы прибора. Пожалуйста, обязательно обращайтесь на них внимание.



1. Этот знак указывает на последовательность действий при обслуживании прибора.

2. ...



Под этим знаком Вы найдете дополнительную информацию по обслуживанию и практическому применению прибора.



"Листиком клевера" помечены советы и указания по экономичному и экологичному использованию прибора.

На случай возникновения неполадок данная "Инструкция" содержит указания по их самостоятельному устранению, см. раздел "Что делать, если...".

Напечатано на бумаге, изготовленной с учетом экологических требований. От экологического мышления к экологическим поступкам!

Содержание

Инструкция по эксплуатации	6
Техника безопасности	6
Утилизация отходов	9
Экологические советы	10
Описание прибора	11
Вид спереди	11
Бункер дозатора моющих средств и средств для специальной обработки белья	11
Регулировочная панель	12
Программный переключатель	12
Клавиши дополнительных программ	15
Показатели расхода и затраты времени	16
Что означает "UPDATE"?	17
Система водозащиты Aqua-Control	17
Перед первой стиркой	17
Подготовка стирки	18
Сортировка и подготовка белья	18
Виды белья и этикетки с рекомендациями по уходу	19
Моющие средства и средства для специальной обработки белья	20
Какие моющие средства и средства для специальной обработки белья следует применять?	20
Какое количество моющих средств и средств для специальной обработки белья следует вносить?	20
Средство для смягчения воды	21
Проведение стирки	22
Краткое руководство	22
Установка программы стирки	23
Изменение частоты вращения центрифуги/ программирование остановки полоскания	24
Программирование времени старта/времени замачивания	25
Открывание и закрывание загрузочной дверцы	27
Загрузка белья	28

Внесение моющих средств/средств для специальной обработки белья	28
Старт программы стирки	30
Ход работы программы стирки	31
Изменение программы стирки	31
Конец стирки/Выгрузка белья	32
Таблицы программ	34
Стирка	34
Отдельное смягчающее полоскание/накрахмаливание/пропитывание	36
Отдельное полоскание	36
Отдельный отжим	36
Мытье и уход	37
Регулировочная панель	37
Бункер дозатора моющих средств	37
Барабан	38
Загрузочная дверца	38
Прочистка ловушки для инородных предметов.	39
Что делать, если...	40
Устранение неполадок	40
Если результат стирки Вас не удовлетворил	47
Проведение экстренного слива	48
Дополнительное полоскание (SPUELEN+)	50
Защитное устройство против закрывания дверцы	51
Инструкции по установке и подключению	52
Указания по технике безопасности при установке	52
Установка прибора	53
Транспортировка прибора	53
Удаление транспортных креплений	53
Подготовка места установки	55
Установка на бетонном цоколе	55
Установка на вибрирующем полу	56
Компенсация неровностей пола	56

Электрическое подключение	57
Подключение к водоснабжению	57
Допустимое давление воды	57
Подача воды	58
Слив воды	59
Высоты откачивания более 1 м.	60
Технические данные	60
Габаритные размеры	60
Сервисная поддержка	67



Инструкция по эксплуатации



Техника безопасности

Техника безопасности в обращении с электроприборами AEG соответствует общепринятым правилам техники безопасности в обращении с электроприборами. Однако мы считаем, что, будучи изготовителями данного оборудования, мы должны ознакомить Вас со следующими указаниями по технике безопасности.

Перед первым вводом в эксплуатацию

- Соблюдайте указания **"Инструкции по установке и подключению"**, см. ниже в настоящей "Инструкции".
- При получении прибора зимой при температуре ниже 0 °С: перед вводом стиральной машины-автомата в эксплуатацию оставьте ее предварительно на 24 часа при комнатной температуре.

Правильная эксплуатация

- Стиральная машина-автомат предназначена только для стирки обычного белья в условиях домашнего хозяйства. Если прибор используется не по назначению или неправильно обслуживается, то за возможный ущерб изготовитель ответственности не несет.
- Переконструирование и другие изменения в стиральной машине-автомате недопустимы по соображениям безопасности.
- Используйте только те моющие средства, которые рекомендованы для стиральных машин-автоматов. В общем случае придерживайтесь указаний изготовителя моющего средства.
- Белье не должно содержать никаких воспламеняемых растворителей. Следите за этим также при стирке белья, прошедшего химическую чистку.
- Не используйте стиральную машину-автомат для проведения химической чистки.

- Красящие или обесцвечивающие вещества могут быть использованы в стиральной машине-автомате только в случае, если это недвусмысленно разрешается изготовителем таких веществ. Ответственности за возможный ущерб мы не несем.
- Используйте только водопроводную воду. Дождевую или техническую воду используйте только в тех случаях, когда она отвечает требованиям стандартов DIN 1986 и DIN 1988.
- Ущерб от воздействия низких температур не подпадает под гарантию! Если стиральная машина-автомат установлена в помещении, в котором существует угроза воздействия низких температур, то при возникновении этой угрозы следует произвести экстренный слив (см. раздел "Проведение экстренного слива").

Меры по безопасности детей

- Части упаковки (напр., полиэтиленовые пленки, стиропор) могут представлять опасность для детей. Угроза удушья! Части упаковки следует держать в недоступном для детей месте.
- Дети часто не осознают опасностей, связанных с электроприборами. Поэтому Вам следует позаботиться о необходимом контроле во время работы машины и не разрешать детям играть со стиральной машиной-автоматом - существует опасность, что ребенок может закрыться в машине.
- Проконтролируйте, чтобы дети или мелкие домашние животные не забирались в барабан стиральной машины-автомата.
- Перед тем, как выбросить стиральную машину-автомат: отключите прибор от электропитания, сломайте замок дверцы, отрежьте сетевой кабель и уберите штекер и остатки провода. Это сохранит играющих на улице детей от опасности закрыться в выкинутой машине и попасть таким образом в угрожающую их жизни ситуацию.

Общие указания по технике безопасности

- Ремонт стиральной машины-автомата может производиться только специалистами. Неквалифицированный ремонт может привести к возникновению значительной опасности. В случае необходимости произвести ремонт обращайтесь в авторизованные изготовителем сервисные центры.
- Никогда не включайте стиральную машину-автомат, если поврежден ее сетевой провод или в случае, если ее регулировочная панель, рабочая поверхность или цоколь повреждены до такой степени, что открывается свободный доступ во внутреннюю камеру прибора.
- Перед проведением работ по чистке, уходу или техобслуживанию первым делом выключите стиральную машину-автомат. Кроме того, выньте штекер из электророзетки или, при постоянном подключении, отключите предохранитель на электрощитке или выкрутите винтовые предохранители.
- Вытаскивая провод из электророзетки, никогда не держитесь за провод - всегда за сам штекер.
- Тройники, переходники и удлинители к использованию запрещены! **Опасность возникновения пожара в результате перегрева!**
- Не обливайте стиральную машину-автомат струей воды. Опасность удара током!
- При работе высокотемпературных программ стирки стекло загрузочной дверцы раскаляется. Не прикасаться!
- Производите охлаждение моющего раствора перед экстренным сливом или перед прочисткой ловушки для инородных предметов.
- Мелкие животные могут перегрызть электрические провода и водные шланги. Опасность удара током и опасность утечки воды! Держите мелких домашних животных в отдалении от стиральной машины-автомата.



Утилизация отходов

Выбрасывание упаковочного материала!

Правильно распорядитесь упаковкой Вашей стиральной машины-автомата. Все без исключения использованные в ней материалы экологичны и могут быть переработаны в качестве вторсырья.

- Синтетические материалы помечены международно принятыми обозначениями:
 - >PE< означает полиэтилен, это, например, упаковочная пленка
 - >PS< означает не содержащий фторхлоруглеродов полистирол, это, например, части мягкой прокладки
 - >POM< означает полиоксиметилен, это, например, пластиковые зажимы
- Картонные части упаковки изготовлены из старой бумаги и должны быть сданы по месту приема макулатуры.

Выбрасывание старого прибора!

Если когда-нибудь Вы решите окончательно расстаться с Вашим прибором, привезите его, пожалуйста, в ближайший пункт приема утиля.



Экологические советы

- При обычной степени загрязненности белья Вы можете обойтись без предварительной стирки. Таким образом Вы сэкономите моющее средство, воду и время (и проявите свою заботу об окружающей среде).
- Стиральная машина-автомат работает особенно экономично, если Вы используете наши рекомендации по загрузке белья.
- При малых загрузках используйте от половины до двух третей рекомендованной дозировки моющего средства.
- С помощью соответствующей предварительной обработки Вы можете удалить пятна и локальные загрязнения. После этого можно стирать при более низких температурах.
- Стирайте белое белье со степенью загрязненности от низкой до нормальной по энергосберегающей программе.
- Часто можно отказаться от смягчающего ополаскивателя. Попробуйте! Если Вы пользуетесь сушкой, то Ваше белье и без смягчающего ополаскивателя будет мягким.
- При средней или высокой жесткости воды (начиная от уровня жесткости II, см. "Моющие средства и средства для специальной обработки белья") Вам следует применять средство для смягчения воды. После этого моющее средство может быть дозировано для уровня жесткости I (= мягкая вода).

Описание прибора

Вид спереди

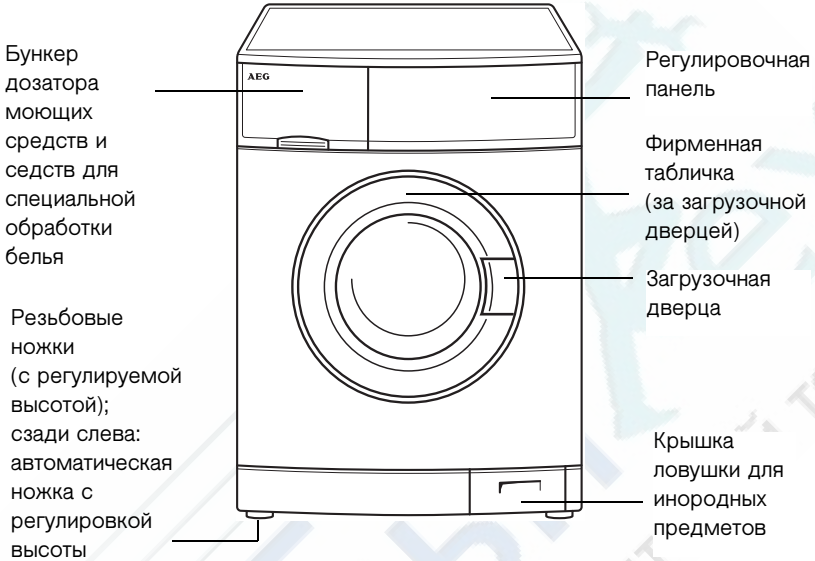

Бункер дозатора моющих средств и средств для специальной обработки белья

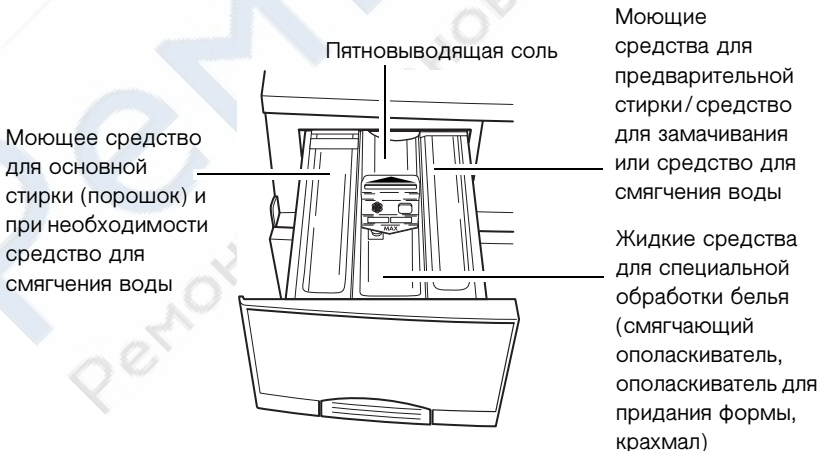

Регулировочная панель

Клавиша частоты вращения центрифуги/остановки
полоскания (Schleuderdrehzahl/SPUELSTOPP)

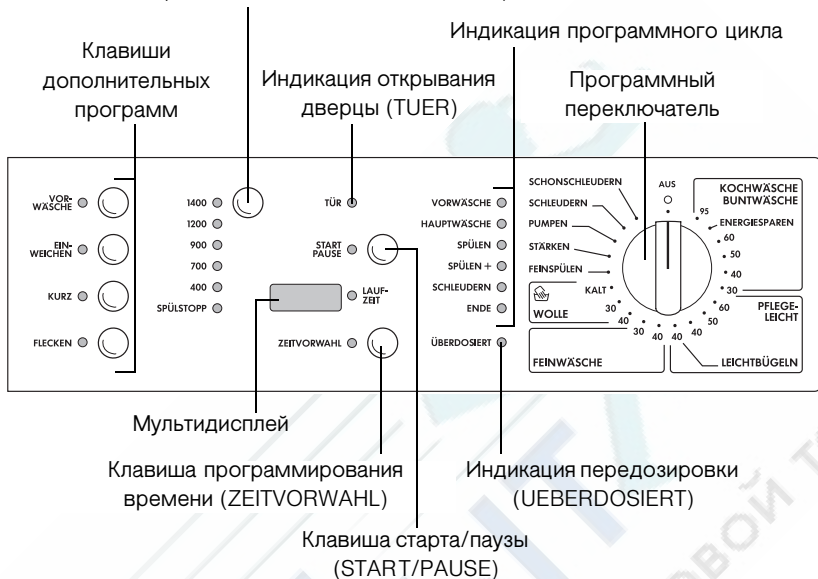

Программный переключатель

Программный переключатель в соответствии с видом стираемого белья определяет вид стирки (напр., уровень воды, движение барабана, количество полосканий, частоту вращения центрифуги), а также температуру моющего раствора.

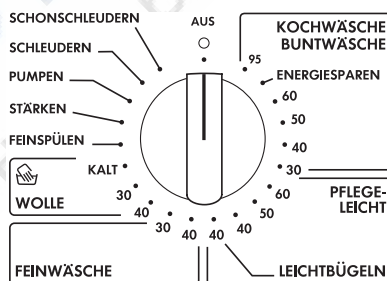

Выкл. (AUS)

При этом положении переключателя стиральная машина-автомат выключена, на всех прочих позициях она включена.

Белое белье/цветное белье (KOCHWAESCHE/ BUNTWAEESCHE)

Основная стирка белого белья/цветного белья из хлопка и льна при температурах от 30 °C до 95 °C.



Позиция энергосбережения (ENERGIESPAREN):

Энергосберегающая программа при температуре около 67 °С для белого белья от легкой до нормальной степени загрязненности, удлиненное время стирки (не комбинируется с программами сокращенной стирки (KURZ) и удаления пятен (FLECKEN)).

Белье, не требующее особого ухода (PFLEGELEICHT)

Основная стирка текстильных изделий, не требующих особого ухода, при температурах от 40 °С до 60 °С.

Позиция программы для легкой глажки (LEICHTBUEGELN):

Основная стирка текстильных изделий, не требующих особого ухода, при температуре 40 °С; белье, постиранное с помощью этой программы, можно только слегка прогладить или не гладить совсем.

Тонкое белье (FEINWAESCHE)

Основная стирка тонкого белья при температуре 30 °С или 40 °С.

Шерсть/Ручная стирка (WOLLE /)

Основная стирка (холодная до 40 °С) шерсти, разрешенной к машинной стирке, а также предназначенных для ручной стирки шерстяных текстильных изделий и шелка с маркировкой  (ручная стирка).

Деликатное полоскание (FEINSPUELEN)

Отдельное щадящее полоскание, напр., полоскание выстиранных вручную текстильных изделий (2 полоскания, вносится жидкое средство для специальной обработки белья из ванночки бункера дозатора , щадящий отжим).

Накрахмаливание (STAERKEN)

Отдельное крахмаливание, отдельное смягчающее полоскание, отдельное пропитывание влажного белья (1 полоскание, вносится жидкое средство для специальной обработки белья из ванночки бункера дозатора , отжим).

Слив (PUMPEN)

Слив воды после остановки полоскания (без отжима).



Остановка полоскания означает: белье остается лежать в последней прополаскивающей воде, слива и отжима не производится.

Отжим (SCHLEUDERN)

Слив воды после остановки полоскания и отжим, или отдельный отжим выстиранного вручную белого белья/цветного белья.

Щадящий отжим (SCHONSCHLEUDERN)

Слив воды после остановки полоскания и щадящий отжим, или отдельный щадящий отжим восприимчивых к нагрузкам текстильных изделий (синтетическое белье, тонкое белье, шерсть).

Клавиши дополнительных программ

Клавиши дополнительных программ служат для корректировки программы стирки в соответствии со степенью загрязненности белья. Для белья обычной степени загрязненности дополнительных программ не требуется.

В зависимости от программы стирки различные функции могут комбинироваться между собой.

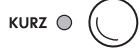

Предварительная стирка (VORWÄSCHE)

Предварительная стирка в теплой воде перед автоматически следующей основной стиркой; с промежуточным отжимом при стирке с помощью программы для белого белья/цветного белья (KOCH-/BUNTWÄSCHE), без промежуточного отжима при стирке с помощью программ для белья, не требующего особого ухода и тонкого белья (PFLEGELEICHT и FEINWÄSCHE).

Замачивание (EINWEICHEN)

Прибл. 50 минут при температуре 30 °С. С помощью клавиши программирования времени (ZEITVORWAHL) время замачивания белья может быть продлено максимум на 10 часов и прибл. 20 минут. После этого автоматически следует основная стирка.



Сокращенная стирка (KURZ)

Сокращенная основная стирка для белья низкой степени загрязненности.

Удаление пятен (FLECKEN)

Используется при стирке белья сильной степени загрязненности или с пятнами. (Пятновыводящая соль подается в оптимальный момент в течение времени работы программы.)



С программой для шерсти/ ручной стирки (WOLLE/) дополнительные программы не работают (случайно нажатые клавиши не действуют).

Показатели расхода и затраты времени

Величины по избранным программам были определены при нормальных условиях. Они будут служить Вам полезной ориентировкой при эксплуатации прибора в домашнем хозяйстве.

Программный переключатель / температура	Загрузка белья в кг	Вода в литрах	Энергия в кВтч	Время в минутах
Белое белье/цветное белье (KOCH-/BUNTWAESCHE) 95	5	45	1,70	141
Белое белье/цветное белье (KOCH-/BUNTWAESCHE) 60 ¹⁾	5	42	0,94	126
Белое белье/цветное белье (KOCH-/BUNTWAESCHE) 40	5	49	0,60	128
Белье, не требующее особого ухода (PFLEGELEICHT) 40	2,5	54	0,50	84
Тонкое белье (FEINWAESCHE) 30	2,5	50	0,30	54
ШЕРСТЬ /  ручная стирка (WOLLE /  30	2	48	0,20	56

- 1) **Примечание:** Выбор программы для испытаний по стандарту EN 60 456. Реальные показатели расхода отклоняются от средненормативных в зависимости от давления воды, уровня жесткости воды, начальной температуры во внутренней камере прибора, температуры воздуха в помещении, вида и количества белья, моющего средства, колебаний напряжения сети и выбора дополнительных программ.

Что означает "UPDATE"?

Программы Вашей стиральной машины-автомата управляются электронной системой управления.

Новые текстильные изделия или новые моющие средства могут в будущем потребовать новой техники стирки. Программное обеспечение, на котором основана электронная система управления, в большинстве случаев может быть перепрограммировано с учетом этих новых требований.

За дальнейшей информацией по поводу "update" обращайтесь, пожалуйста, в наш сервисный центр. Там же Вы можете осведомиться о стоимости процедуры "update".

Система водозащиты Aqua-Control

При повреждении подводящего шланга система водозащиты блокирует дальнейшую подачу воды из крана.

Если утечка воды происходит в другом месте стиральной машины, сливной насос автоматически откачивает эту воду, также и при выключенном приборе. Чтобы срабатывала система водозащиты, стиральная машина-автомат должна быть, однако, подключена к электросети.

Перед первой стиркой

 Проведите стирку без белья (программа для белого белья (KOCHWAESCHE) 95, с половинной дозировкой моющего средства).

Это позволит удалить "фабричную грязь" на барабане и в емкости для моющего раствора.

Подготовка стирки

Сортировка и подготовка белья

- Рассортируйте белье в соответствии с его видом и этикетками с рекомендациями по уходу (см. раздел "Виды белья и этикетки с рекомендациями по уходу").
- Выньте все из карманов.
- Удалите металлические предметы (канцелярские скрепки, булавки, косточки из бюстгалтеров и т.д.).
- Во избежание порчи и спутывания белья: застегните "молнии" и пуговицы на одежде, пододеяльниках и наволочках, завяжите (напр., на фартуках) ленты.
- Выверните одежду из двухслойных материалов (спальные мешки, куртки и пр.).
- Вязаные цветные текстильные изделия, а также изделия из шерсти и текстильные изделия с аппликацией: выверните наизнанку.
- Мелкие и восприимчивые к нагрузкам части белья (детские носочки, колготки, бюстгалтеры и т.п.) следует для стирки помещать в сетку, в наволочку с "молнией" или в большой носок.
- С гардинами следует обращаться особенно осторожно. Металлические или ребристые пластмассовые колечки перед стиркой удаляйте или завязывайте их в сетку или в мешочек. Изготовитель не несет ответственности за возможный ущерб.
- Не стирайте цветное белье вместе с белым. В этом случае белое белье посереет.
- Новое цветное белье часто имеет на себе избыточную краску. При первой стирке рекомендуется выстирать такое белье отдельно.
- Стирайте мелкое и крупное белье вместе! Это улучшит качество стирки и обеспечит лучшее распределение белья при отжиге в центрифуге.
- Расправьте белье перед загрузкой в стиральную машину-автомат.
- Не загружайте белье в барабан в сложенном виде.
- Соблюдайте указания по уходу "стирать отдельно" и "несколько раз стирать отдельно!"

Виды белья и этикетки с рекомендациями по уходу

Этикетки с рекомендациями по уходу помогают при выборе подходящей программы стирки. Белье должно быть рассортировано в соответствии с его видом и указаниями на этикетках. Значения температуры на этикетках следует всюду понимать как максимальные величины.

Белое белье

Текстильные изделия из хлопка и льна с данной маркировкой на этикетке невосприимчивы к механическим нагрузкам и высоким температурам. Для этого вида белья подходит программа для белого и цветного белья (KOCH-/BUNTWAESCHE).

Цветное белье

Текстильные изделия из хлопка и льна с данной маркировкой на этикетке невосприимчивы к механическим нагрузкам. Для этого вида белья подходит программа для белого и цветного белья (KOCH-/BUNTWAESCHE).

Белье, не требующее особого ухода

Текстильные изделия из таких материалов, как аппретированный хлопок, хлопковая меланжевая ткань, ткань из вискозного волокна и синтетика с данной маркировкой на этикетке требуют некоторого ограничения применяемых к ним механических нагрузок. Для этого вида текстильных изделий подходит программа для белья, не требующего особого ухода/ программа для легкой глажки (PFLEGELEICHT/ LEICHTBUEGELN).

Тонкое белье

Текстильные изделия из таких материалов, как многослойные волокна, микроволокна, вискоза, синтетика и гардины с данной маркировкой на этикетке требуют особенно щадящего обращения. Для этого вида белья подходит программа для тонкого белья (FEINWAESCHE).

Шерсть и особенно восприимчивое к нагрузкам белье



Текстильные изделия из таких материалов, как шерсть, полшерстяные материи и шелк с данной маркировкой на этикетке особенно восприимчивы к механическим нагрузкам. Для этого вида текстильных изделий подходит программа для шерсти/ручной стирки (WOLLE/).

Внимание! Текстильные изделия с маркировкой на этикетке (не стирать!) не разрешается стирать в стиральных машинах-автоматах!

Моющие средства и средства для специальной обработки белья

Какие моющие средства и средства для специальной обработки белья следует применять?

Используйте только те моющие средства и средства для специальной обработки белья, которые рекомендуются для применения в стиральных машинах-автоматах. В общем случае придерживайтесь указаний изготовителя.

Какое количество моющих средств и средств для специальной обработки белья следует вносить?

Количество применяемых моющих средств и средств для специальной обработки белья зависит:

- от степени загрязненности белья
- от уровня жесткости водопроводной воды в Вашей местности
- от загрузки белья



В случае, если изготовитель моющего средства не указывает дозировки для минимальной загрузки - при половинной загрузке берите на треть меньше, а при минимальной загрузке и при использовании программы для легкой глажки (LEICHTBUEGELN) только половину количества, рекомендованного для полной загрузки.

Пожалуйста, соблюдайте рекомендации изготовителей моющего средства и средства для специальной обработки белья по применению и дозировке их продуктов.

Средство для смягчения воды

При средней и высокой жесткости воды (начиная с уровня II) следует применять средство для смягчения воды. Учитывайте данные изготовителя! После этого всегда дозируйте моющее средство для уровня жесткости I (= мягкая вода). Информацию об уровне жесткости воды в Вашей местности Вы можете получить в местном предприятии водоснабжения.



Поскольку средство для смягчения воды вносится перед основным моющим средством (предварительное смягчение воды), Вам достаточно отмерить лишь восемьдесят процентов указанного на упаковке количества средства для смягчения воды.

Данные по жесткости воды

Уровень жесткости воды	Жесткость воды в °dH (в немецких градусах жесткости воды)	Жесткость воды в mmol/l (в миллимолях на литр)
I - мягкая	0 - 7	до 1,3
II - средней жесткости	7 - 14	1,3 - 2,5
III - жесткая	14 - 21	2,5 - 3,8
IV - очень жесткая	свыше 21	свыше 3,8

Проведение стирки

Краткое руководство

Стирка делится на следующие этапы:

1. Установка подходящей программы:
 - Установка с помощью переключателя программы и температуры
 - Установка одной или нескольких дополнительных программ (при необходимости)
2. Изменение частоты вращения центрифуги/остановка полоскания (при необходимости).
3. Программирование времени (ZEITVORWAHL) (при необходимости).
4. Открывание загрузочной дверцы, загрузка белья.
5. Закрывание загрузочной дверцы.
6. Внесение моющих средств/средств для специальной обработки белья.
7. Старт программы стирки с помощью клавиши старта/паузы (START/PAUSE).

По окончании программы стирки:

Внимание! Если стирка закончилась остановкой полоскания, то перед открыванием загрузочной дверцы следует произвести слив (PUMPEN), отжим (SCHLEUDERN) или щадящий отжим (SCHONSCHLEUDERN).

8. Открывание загрузочной дверцы, выгрузка белья.
9. Выключение стиральной машины-автомата: поставьте программный переключатель на положение "выкл." (AUS).

Установка программы стирки

i Подходящие программы, правильные температуры и возможные дополнительные программы для каждого вида белья см. в "Таблицах программ".

1. Поставьте программный переключатель на нужную программу стирки с нужной температурой.

На мультidisплее появится индикация предполагаемой длительности установленной программы (в минутах).

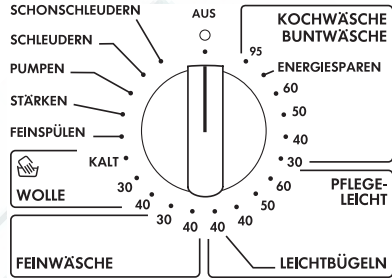

2. В случае необходимости установите дополнительную(ые) программу(ы): Загорается индикация выбранной дополнительной программы.

- Чтобы изменить выбор, нажмите на другую клавишу.
- Чтобы отменить выбор, повторно нажмите на клавишу.



Изменение частоты вращения центрифуги/ программирование остановки полоскания



Как при необходимости изменить частоту вращения центрифуги для окончательного отжима/запрограммировать остановку полоскания (Schleuderdrehzahl/SPUELSTOPP): нажимайте на клавишу частоты вращения центрифуги/остановки полоскания (Schleuderdrehzahl/SPUELSTOPP) до тех пор, пока не загорится индикация нужной частоты вращения центрифуги (Schleuderdrehzahl) или остановки полоскания (SPUELSTOPP).

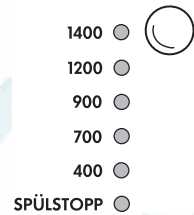

При программировании остановки полоскания (SPUELSTOPP) белье остается лежать в последней прополаскивающей воде, слива и отжима не производится.



Если Вы не измените частоту вращения центрифуги, то окончательный отжим будет автоматически произведен в соответствии с программой стирки:

- Белое белье/Цветное белье 1400 оборотов в минуту (KOCHWAESCHE/ BUNTWAESCHE)
- Белье, не требующее особого ухода 900 оборотов в минуту (PFLEGELEICHT)
- Тонкое белье 700 оборотов в минуту (FEINWAESCHE)
- Шерсть/ручная стирка 900 оборотов в минуту (WOLLE/)

Частота вращения центрифуги при промежуточном отжиме зависит от выбранной программы и не может быть изменена.

Программирование времени старта/времени замачивания

Программирование времени

С помощью клавиши программирования времени (ZEITVORWAHL) можно отсрочить время старта программы стирки на определенное количество часов в диапазоне от 1 часа до 19 часов.



Для этого нажимайте на клавишу программирования времени (ZEITVORWAHL) до тех пор, пока на мультidisплее не появится нужное время отсрочки старта программы. Например, отсрочка в 12 часов будет показана так: **12h**.

Если после того, как появится индикация **19h**, Вы нажмете на клавишу еще один раз, появится индикация **0h**, а затем время работы запрограммированной программы стирки в минутах. Например, **126**. В этом случае время старта не является запрограммированным.



Время замачивания

При нажатой клавише замачивания (EINWEICHEN) Вы можете с помощью клавиши программирования времени (ZEITVORWAHL) продлить время замачивания белья (максимум на 10 часов и прибл. 20 минут).



Без программирования время замачивания составляет прибл. 30 минут, а время предварительной стирки прибл. 20 минут.



Для того, чтобы запрограммировать время замачивания белья, нажимайте на клавишу программирования времени (ZEITVORWAHL) до тех пор, пока на мультidisплее не появится нужное время замачивания, например **1h** (=1 час).

Приблизительно через 2 секунды на мультidisплее появится время стирки в минутах.



Это время включает в себя следующие компоненты:

Установленная продолжительность замачивания	Пример:	1h = 60 минут
+ Разогревание/предварительная стирка	Пример:	прибл. 20 минут
+ Время работы выбранной программы стирки	Пример:	прибл. 126 минут
= Время, показанное на мультidisплее	Пример:	прибл. 206 минут



Пока происходит замачивание белья (EINWEICHEN), на индикации программногo цикла горит индикация предварительной стирки (VORWAESCHE).

Открытие и закрытие загрузочной дверцы

 Открытие дверцы: потяните за ручку загрузочной дверцы. TÜR ●

 Закрытие дверцы: плотно закройте загрузочную дверцу.

Если прибор включен, индикации открывания дверцы (TUER) и старта/паузы (START/PAUSE) показывают, возможно ли открытие загрузочной дверцы:



Индикация открывания дверцы (TUER)	Индикация старта/паузы (START/PAUSE)	Можно ли открыть дверцу?
постоянно горит зеленая индикация	мигает красная индикация	да
постоянно горит зеленая индикация	постоянно горит красная индикация	да, после нажатия на клавишу старта/паузы (START/PAUSE)
гаснет	мигает или постоянно горит красная индикация	нет ¹⁾

1) Загрузочная дверца заблокирована из-за высокого уровня воды или высокой температуры.



Если

- на индикации открывания дверцы (TUER) мигает красная индикация,
- а затем на мультidisплее мигает сообщение о неполадке **E40**
- и мигает индикация основной стирки (HAUPTWAESCHE), это означает, что была произведена попытка запустить программу стирки при неплотно закрытой загрузочной дверце. В этом случае следует плотно закрыть загрузочную дверцу и еще раз запустить программу.

Загрузка белья

- i** Максимальный вес загружаемого белья см. в "Таблицах программ".
Указания по подготовке белья см. в разделе "Сортировка и подготовка белья".
- ☞** **1.** Рассортируйте белье в соответствии с его видом и этикетками с рекомендациями по уходу.
- 2.** Откройте загрузочную дверцу: потяните за ручку загрузочной дверцы.
- 3.** Загрузите белье
- Внимание!** При закрывании дверцы не зажмите белье! Это может повредить как текстильным изделиям, так и самому прибору!
- 4.** Плотно закройте загрузочную дверцу.

Внесение моющих средств/средств для специальной обработки белья

- i** Указания по применению моющих средств и средств для специальной обработки белья см. в разделе "Моющие средства и средства для специальной обработки белья".
- ☞** **1.** Как открыть бункер дозатора:
задвинув клапан снизу, возьмитесь за бункер (1) и вытяните бункер до упора (2).
- 2.** Внесите моющее средство/средство для специальной обработки белья.

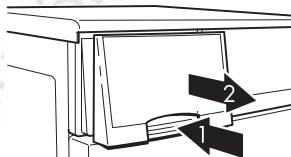

Ванночка для пятновыводящей соли

Ванночка для порошкообразных моющих средств для основной стирки

(Если Вы используете средство для смягчения воды, но расположенная справа ванночка требуется Вам для внесения туда моющего средства для предварительной стирки/ средства для замачивания, добавьте средство для смягчения воды к моющему средству для основной стирки в расположенную слева ванночку.)

Ванночка для жидких средств для специальной обработки белья

(смягчающего ополаскивателя, ополаскивателя для придания формы, крахмала)

Внимание! Заполнение ванночки не должно превышать отметку максимума MAX. Густые жидкие средства разжижайте до отметки максимума (MAX), порошкообразный крахмал разводите.

Указание: Незначительное количество остаточной воды может оставаться в ванночке для жидкого средства для специальной обработки белья. Это не оказывает влияния на результат полоскания.

Ванночка для средств для предварительной стирки/средств для замачивания

(только для дополнительных программ предварительной стирки/замачивания (VORWAESCHE/EINWEICHEN)

или средства для смягчения воды

3. Полностью задвиньте бункер дозатора.



В случае использования жидких моющих средств/моющих средств в таблетках:

Жидкие моющие средства и таблетки дозируются при помощи дозировочных емкостей, производимых изготовителями моющих средств. Следуйте указаниям на упаковке моющего средства.

Старт программы стирки

 1. Проверьте, открыт ли кран.

2. Старт программы стирки: нажмите на клавишу старта/паузы (START/PAUSE).



Программа стирки начинает работать или стартует по истечении запрограммированного времени.



Если загрузочная дверца плохо закрыта, то при нажатии на клавишу старта/паузы (START/PAUSE)

– мигает красная индикация открывания дверцы (TUER),

– а затем на мультidisплее мигает сообщение о неполадке **E40**

– и мигает индикация основной стирки (HAUPTWAESCHE).

В этом случае следует плотно закрыть загрузочную дверцу и еще раз нажать на клавишу старта/паузы (START/PAUSE).

при запрограммированном времени:

На мультidisплее индицируется время, остающееся до старта программы (в полных часах, например, **5h**). В течение этого времени Вы можете дозагрузить в машину белье или изменить (а также и отменить) программирование времени.

- Дозагрузка белья: Нажмите на клавишу старта/паузы (START/PAUSE), после этого можно открыть загрузочную дверцу.

После дозагрузки закройте дверцу и снова нажмите на клавишу старта/паузы (START/PAUSE).

- Изменение и отмена программирования времени: нажимайте на клавишу программирования времени (ZEITVORWAHL) до тех пор, пока не появится нужное время; при индикации времени работы программы (в минутах, например, **125**) программа стирки стартует без отсрочки.

Ход работы программы стирки

Индикация программного цикла

После старта на индикации программного цикла загорается индикация выбранных этапов программы. Во время работы программы горит индикация текущего этапа программы.

VORWÄSCHE ●
HAUPTWÄSCHE ●
SPÜLEN ●
SPÜLEN + ●
SCHLEUDERN ●
ENDE ●

Мультидисплей

Ожидаемое остаточное время до окончания программы (в минутах) индицируется до самого окончания программы на мультидисплее.

 126 ● LAUF-ZEIT



При автоматической коррекции, предпринимаемой системой управления стиральной машины-автомата (количество белья, вид белья, дисбаланс белья в барабане, особое полоскание и пр.), индикация остаточного времени может быть скорректирована.

Изменение программы стирки

Изменение или остановка программы стирки



1. Нажмите на клавишу старта/паузы (START/PAUSE).
2. Программный переключатель поверните на положение "выкл." (AUS). Программа стирки остановлена.
3. Теперь, если Вы хотите, Вы можете установить другую программу стирки. Если Вы не хотите устанавливать другую программу стирки, поверните программный переключатель на положение слива (PUMPEN) и нажмите на клавишу старта/паузы (START/PAUSE).



С помощью клавиши старта/паузы (START/PAUSE) программа стирки в любой момент может быть остановлена и повторным нажатием на клавишу снова продолжена. Изменение программы стирки возможно только после того, как программный переключатель будет поставлен на положение "выкл." (AUS).

Установка дополнительных программ

Дополнительные программы сокращенной стирки (KURZ) или удаления пятен (FLECKEN) могут быть добавлены к программе основной стирки после старта.

1. Нажмите на клавишу старта/паузы (START/PAUSE).
2. Нажмите на клавишу программы сокращенной стирки (KURZ) или на клавишу программы удаления пятен (FLECKEN).
3. Снова нажмите на клавишу старта/паузы (START/PAUSE). Программа стирки продолжает свою работу.

Изменение частоты вращения центрифуги

Во время работы программы стирки можно изменить частоту вращения центрифуги или запрограммировать остановку полоскания (SPUELSTOPP).

1. Нажмите на клавишу старта/паузы (START/PAUSE).
2. Измените с помощью клавиши частоты вращения центрифуги/остановки полоскания (Schleuderdrehzahl/SPUELSTOPP) частоту вращения центрифуги.
3. Снова нажмите на клавишу старта/паузы (START/PAUSE), программа стирки продолжит свою работу.

Конец стирки/Выгрузка белья

По завершении работы программы стирки на индикации программного цикла загорается индикация окончания работы программы (ENDE).

Если была запрограммирована остановка полоскания (SPUELSTOPP), начинает мигать индикация рядом с клавишей старта/паузы (START/PAUSE).

1. После остановки полоскания (SPUELSTOPP) необходимо произвести слив воды:
 - нажать на клавишу старта/паузы (START/PAUSE) (вода сливается и белье отжимается в соответствии с законченной программой; после нового нажатия на клавишу старта/паузы (START/PAUSE) частота вращения центрифуги может быть изменена также и во время отжима),
 - или
 - поверните программный переключатель на положение слива (PUMPEN) и нажмите на клавишу старта/паузы (START/PAUSE) (производится слив без отжима),
 - или

– поверните программный переключатель на положение отжима (SCHLEUDERN) или щадящего отжима (SCHONSCHLEUDERN) и нажмите на клавишу старта/паузы (START/PAUSE) (производится слив и белье подвергается отжиму или щадящему отжиму).

По окончании этого этапа стирки загорается индикация окончания работы программы (ENDE).

2. Откройте загрузочную дверцу.

Как только индикация открывания дверцы (TUER) становится зеленой, загрузочная дверца может быть открыта.

3. Выньте белье.

4. Поверните программный переключатель на положение "выкл." (AUS).

5. После стирки немного выдвиньте наружу бункер дозатора моющих средств, чтобы он мог высохнуть. Загрузочную дверцу не закрывайте, а лишь слегка прикройте, чтобы стиральная машина-автомат могла проветриться.



Если загорается индикация передозировки (UEBERDOSIERT), то это означает, что стирка проводилась со слишком большим количеством моющего средства. При следующей стирке следуйте указаниям по дозировке изготовителя моющего средства, а также учитывайте загрузку белья!

ÜBERDOSIERT ●

Внимание! Если стиральная машина-автомат в течение значительного времени не будет использоваться: закройте кран и отключите стиральную машину-автомат от электросети. (Система водозащиты Aqua Control не работает при отключенном электроснабжении.)

Таблицы программ

Стирка

Ниже перечислены не все возможные, но лишь обычно используемые в повседневной эксплуатации и наиболее полезные установки.

Вид белья, маркировка	Максимальная загрузка белья (сухой вес) ¹⁾	Программный переключатель, температура	Возможные дополнительные программы
Белое белье 	5 кг	Белое белье/цветное белье (Kochwaesche/Buntwaesche) 95	Предварительная стирка (VORWAESCHE) Замачивание (EINWEICHEN) Сокращенная стирка (KURZ) Удаление пятен (FLECKEN)
Энергосберегающая программа: Белое белье 	5 кг	Белое белье/цветное белье (Kochwaesche/Buntwaesche) Энергосберегающая программа (ENERGIESPAREN)	Предварительная стирка (VORWAESCHE) Замачивание (EINWEICHEN) Удаление пятен (FLECKEN)
Цветное белье  	5 кг	Белое белье/цветное белье (Kochwaesche/Buntwaesche) от 30 до 60	Предварительная стирка (VORWAESCHE) Замачивание (EINWEICHEN) Сокращенная стирка (KURZ) Удаление пятен (FLECKEN)

Вид белья, маркировка	Максимальная загрузка белья (сухой вес) ¹⁾	Программный переключатель, температура	Возможные дополнительные программы
Белье, не требующее особого ухода  	2,5 кг	Белье, не требующее особого ухода (PFLEGELEICHT) от 40 до 60	Предварительная стирка (VORWAESCHE) Замачивание (EINWEICHEN)
	1 кг	Легкая глажка (LEICHTBUEGELN) ²⁾ 40	Сокращенная стирка (KURZ) Удаление пятен (FLECKEN)
Тонкое белье 	2,5 кг (или) 15-20 м ² гардин)	Тонкое белье (FEINWAESCHE) 30, 40	Предварительная стирка (VORWAESCHE) Замачивание (EINWEICHEN) Сокращенная стирка (KURZ) Удаление пятен (FLECKEN)
Шерсть/ручная стирка (Wolle/)   	2 кг	 ШЕРСТЬ (WOLLE) холодная стирка (KALT) до 40	

1) В десятилитровое ведро помещается прилб. 2,5 кг сухого белья (хлопок).

2) Белье не будет измято только в том случае, если не будет превышена норма загрузки: 1 кг.

От 5 до 7 мужских рубашек из материала этого вида в сухом виде весят прилб. 1 кг.

Отдельное смягчающее полоскание / накрахмаливание / пропитывание

Вид белья	Макс. загрузка белья (сухой вес)	Программный переключатель
Белое белье/ цветное белье	5 кг	Накрахмаливание (STAERKEN)

Отдельное полоскание

Вид белья	Макс. загрузка белья (сухой вес)	Программный переключатель
Белое белье/ цветное белье	5 кг	Деликатное полоскание (FEINSPUELEN)
Белье, не требующее особого ухода	2,5 кг	
Тонкое белье	2,5 кг	
Шерсть/ручная стирка	2 кг	

Отдельный отжим

Вид белья	Макс. загрузка белья (сухой вес)	Программный переключатель
Белое белье/ цветное белье	5 кг	Отжим (SCHLEUDERN)
Белье, не требующее особого ухода	2,5 кг	Щадящий отжим (SCHONSCHLEUDERN)
Тонкое белье	2,5 кг	
Шерсть/ручная стирка	2 кг	

Мытье и уход

Регулировочная панель

Внимание! Не используйте для мытья деталей регулировочной панели и системы управления никаких средств по уходу за мебелью или других агрессивных моющих средств.

- ☞ Протрите регулировочную панель влажным куском материи. Для увлажнения материи используйте теплую воду.

Бункер дозатора моющих средств

Бункер дозатора моющих средств следует время от времени мыть.

- ☞ 1. Выдвиньте бункер дозатора моющих средств до упора.
2. Сильным движением извлеките бункер дозатора моющих средств из машины.
3. Выньте из средней ванночки вкладыш для смягчающего ополаскивателя.
4. Помойте вкладыш для смягчающего ополаскивателя под проточной водой.
5. Вымойте ванночки бункера с задней стороны теплой водой. Лучше всего использовать для этого щеточку для бутылок ("ершик").

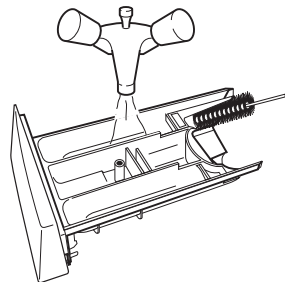

6. Плотно до упора насадите вкладыш для смягчающего ополаскивателя.

7. Прочистите щеткой все устройство для внесения моющих средств стиральной машины-автомата, особенно сопла сверху в камере для бункера дозатора.

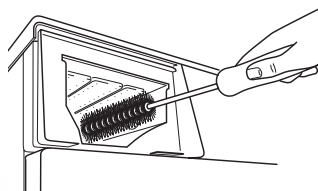

8. Вставьте бункер дозатора моющих средств в направляющие и задвиньте его внутрь.

Барабан

Барабан изготовлен из высококачественной нержавеющей стали. Если в него попадают с бельем ржавеющие посторонние предметы, то это может привести к образованию пятен ржавчины на барабане.

Внимание! Не используйте для мытья барабана из нержавеющей стали средства для устранения извести, хлоро- и железосодержащие абразивные средства и металлические мочалки. В авторизованном AEG сервисном центре имеются подходящие средства и приспособления.

- ☞ Удаляйте с барабана пятна ржавчины с помощью одного из средств для чистки нержавеющей стали.

Загрузочная дверца

- ☞ Регулярно проверяйте, не появилось ли скоплений каких-либо веществ или посторонних предметов на резиновой прокладке за загрузочной дверцей и в случае обнаружения удаляйте их.

Прочистка ловушки для инородных предметов.

Если в стиральную машину-автомат попадают такие предметы, как канцелярские скрепки, заклепки и т.п., они остаются в ловушке для инородных предметов. На них собираются ворсинки, что приводит к засорению ловушки для инородных предметов.

Поэтому следует прочищать ловушку для инородных предметов не реже, чем раз в год.



Предупреждение! Перед прочисткой ловушки для инородных предметов выключите стиральную машину-автомат и выньте из сети штекер!



1. В начале произведите экстренный слив (см. раздел “Проведение экстренного слива”).

2. Положите тряпку на пол перед крышкой ловушки для инородных предметов. Из прибора может вытечь остаточная вода.

3. Выверните в направлении против часовой стрелки крышку ловушки для инородных предметов и вытащите ее.

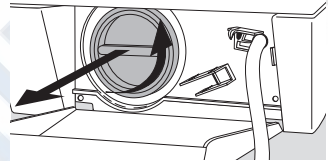

4. Если в ловушке окажутся инородные предметы, выньте их.

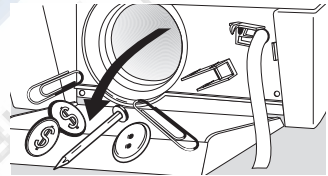

5. Снова наденьте крышку. Перемычки на крышке введите во входные пазы по бокам и плотно заверните крышку в направлении по часовой стрелке.

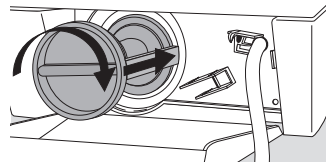

6. Закройте шланг экстренного слива и вложите его в крепление.

7. Закройте крышку.

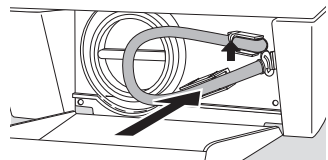

Что делать, если...

Устранение неполадок

В случае неполадки попытайтесь с помощью перечисленных здесь указаний самостоятельно решить возникшую проблему. Если Вы воспользуетесь услугами сервисного центра по поводу перечисленных здесь неполадок или вследствие Вашего неправильного обращения с прибором, визит сотрудника сервисного центра также и во время действия гарантийного срока не может быть произведен бесплатно.

- Если на мультidisплее появляется сообщение о неполадке **E 10**, **E 20** или **E 40**,  это означает, что Вы, вероятно, можете устранить неполадку самостоятельно (см. нижеследующую таблицу неполадок). После устранения неполадки нажмите на клавишу старта/паузы (START/PAUSE). Если сообщение о неполадке появится снова, обратитесь в сервисный центр.
- В случае индикации всех остальных неполадок (**E** и число или буква) обращайтесь в сервисный центр, не забывая указывать код неполадки.

Неполадка	Возможная причина	Устранение
Стиральная машина-автомат не работает.	Сетевой штекер не вставлен в электророзетку.	Сетевой штекер вставить в электророзетку.
	Предохранитель квартирной электропроводки неисправен.	Заменить предохранитель.
	Плохо закрыта загрузочная дверца.	Закрыть загрузочную дверцу; она должна зафиксироваться с характерным звуком.
	Клавиша старта/паузы (START/PAUSE) была недостаточно долго нажата.	Держать клавишу старта/паузы (START/PAUSE) нажатой до тех пор, пока программа не заработает.

Неполадка	Возможная причина	Устранение
Загрузочная дверца не закрывается.	Включено защитное устройство против закрывания дверцы.	Отключить защитное устройство против закрывания дверцы (см. раздел "Защитное устройство против закрывания дверцы").
Появляется сообщение о неполадке E40 . Мигает индикация HAUPTWAESCHE.	Плохо закрыта загрузочная дверца.	Хорошо закрыть загрузочную дверцу. Снова запустить программу.
Нет подачи воды. Появляется сообщение о неполадке E10 . Мигает индикация SPUELEN.	Закрыт кран.	Открыть кран.
	Засорился фильтр в винтовом соединении шланга подачи воды.	Закрыть кран. Снять шланг с крана, вынуть фильтр и промыть его под проточной водой.
	В кране подачи воды накипь, или он неисправен.	Проверить кран подачи воды, в случае необходимости произвести ремонт.

Неполадка	Возможная причина	Устранение
Стиральная машина-автомат вибрирует во время работы или стоит неустойчиво.	Транспортные крепления не удалены.	Удалите транспортные крепления. в соответствии с "Инструкцией по установке и подключению"
	Неправильная установка резбовых ножек с регулируемой высотой.	Скорректировать высоту ножек в соответствии с "Инструкцией по установке и подключению".
	В барабане совсем мало белья (напр., один купальный халат).	На работу машины это не влияет.
	Вода не полностью откачивается перед началом отжима, потому что сливной шланг перегнулся или засорился насос для моющего раствора с ловушкой для инородных предметов.	Проверить положение сливного шланга и в случае необходимости ликвидировать его перегиб или же прочистить ловушку для инородных предметов и удалить посторонние предметы.
Моющий раствор во время основной стирки сильно пенится.	Вероятно, было внесено слишком много моющего средства.	Дозировать моющее средство в точном соответствии с указаниями изготовителя.

Неполадка	Возможная причина	Устранение
Из-под стиральной машины-автомата появляется вода.	Негерметичное место в винтовом соединении шланга подачи воды.	Плотно завинтить шланг подачи воды.
	Негерметичное место в сливном шланге.	Проверить сливной шланг и в случае необходимости заменить его.
	Крышка ловушки для инородных предметов плохо закрыта.	Хорошо закрыть крышку.
	Белье защемлено загрузочной дверцей.	Остановить программу, высвободить белье. Снова запустить программу.
	Недостаточно плотно закрыт шланг экстренного слива или в нем есть негерметичное место.	Хорошо закрыть шланг экстренного слива (см. раздел "Проведение экстренного слива"). Если шланг экстренного слива негерметичен, поставьте в известность сервисный центр.
Появляется сообщение о неполадке EFO .	Сработала система водозащиты "Aqua Control".	Сначала закрыть кран подачи воды, потом вынуть сетевой штекер из электророзетки и поставить в известность сервисный центр.
Постоянно работает сливной насос, также и при выключенном приборе.		
Не произошло подачи смягчающего ополаскивателя, ванночка  для средств для специальной обработки белья заполнена водой.	Вкладыш для смягчающего ополаскивателя в ванночке для средств для специальной обработки белья плохо надет или засорился.	Прочистить бункер дозатора моющих средств, плотно надеть вкладыш для смягчающего ополаскивателя.

Неполадка	Возможная причина	Устранение
Белье сильно измято.	Возможно было положено слишком много белья.	Соблюдайте указания по максимальному заполнению стиральной машины (см. "Таблицы программ"). Для белья, не требующего особого ухода, используйте программу для легкой глажки (LEICHTBUEGELN).
Белье плохо отжато, в барабане видна остаточная вода. Загорается сообщение о неполадке E20 . Мигает индикация SUELEN .	Перегнулся сливной шланг.	Устранить перегиб шланга.
	Превышена максимальная высота слива (1 м над поверхностью установки прибора).	Обратитесь в сервисный центр - там имеется комплект дополнительных деталей для организации слива на высоте более 1 м.
	Насос для моющего раствора с ловушкой для инородных предметов засорен.	Выключить прибор и вытащить сетевой штепсель из электророзетки. Прочистить ловушку для инородных предметов.
	При сифонном подключении: засорен сифон.	Прочистить сифон.

Неполадка	Возможная причина	Устранение
Загрузочная дверца включенного прибора не открывается.	Загрузочная дверца заблокирована из-за высокого уровня воды или высокой температуры. (Индикация открывания дверцы (TUER) выключена).	<p>Подождать, пока индикация открывания дверцы (TUER) не станет зеленой.</p> <p>Если все-таки необходимо открыть дверцу: Повернуть программный переключатель на положение "выкл." (AUS); Повернуть программный переключатель на положение слива (PUMPEN). Нажать на клавишу старта/паузы (START/PAUSE). После того, как будет произведен слив, дверцу можно будет открыть.</p>
	Перерыв в подаче электроэнергии! (Все индикации выключены). По соображениям безопасности загрузочная дверца в течение прибл. 4 - 5 минут будет заблокирована.	Если в смотровом окошке загрузочной дверцы видна вода, первым делом следует произвести экстренный слив (см. раздел "Проведение экстренного слива"). Через 4 - 5 минут загрузочную дверцу можно будет открыть, потянув за ручку дверцы.
В бункере дозатора моющих средств скапливаются остатки моющих средств.	Кран не полностью открыт.	Полностью открыть кран.
	Засорился фильтр в винтовом соединении шланга подачи воды с краном или с прибором.	Закрывать кран. Отсоединить шланг подачи воды от крана и от прибора. Прочистить фильтры.

Неполадка	Возможная причина	Устранение
Вода после полоскания замутнена.	Причиной, вероятно, является высокое содержание силикатных веществ в моющем средстве.	Это не оказывает отрицательного воздействия на результат полоскания, но, может быть, Вам следует перейти на жидкие моющие средства.
Вслед за нажатием одной из клавиш дополнительных программ не загорается соответствующая индикация.	Это значит, что выбранная Вами дополнительная программа не комбинируется с установленной основной программой.	Сделайте другой выбор.

Если результат стирки Вас не удовлетворил

Если белье посерело и в барабане обнаружены следы извести

- Недостаточная дозировка моющего средства.
- Неправильный выбор моющего средства.
- Не была проведена предварительная обработка особых загрязнений.
- Неправильная установка программы или температуры.
- При употреблении комбинированных моющих средств отдельные их компоненты были взяты в неправильной пропорции.

Если на выстиранном белье имеются серые пятна

- Белье с жирными и масляными следами было выстирано с применением недостаточного количества моющего средства.
- Слишком низкая температура стирки.
- Частой причиной является то, что смягчающий ополаскиватель - особенно в концентрированной форме - попал на белье. Отстирайте подобные пятна как можно скорее и в дальнейшем пользуйтесь этим ополаскивателем с подобающей осторожностью.

Если после последнего полоскания еще видна пена

- Современные моющие средства могут и при последнем полоскании производить пену. Несмотря на это, белье является достаточно прополосканным.

Если на белье имеются остатки вещества белого цвета

- Речь идет о нерастворимых остатках современных моющих средств. Они не являются следствием недостаточного полоскания. Вытрясите или выбейте белье. Может быть, в будущем Вам следует выворачивать белье перед стиркой. Перепроверьте Ваш выбор моющего средства - может быть, Вам следует перейти на жидкие моющие средства.

Проведение экстренного слива

- Если стиральная машина-автомат перестала откачивать моющий раствор, это означает, что должен быть произведен экстренный слив.
- Если стиральная машина-автомат установлена в помещении, в котором существует угроза воздействия низких температур, то при возникновении этой угрозы следует произвести экстренный слив.
Кроме того: следует отвинтить шланг подачи воды от водопроводного крана и положить его на пол, сливной шланг опорожнить.



Предупреждение! Перед проведением экстренного слива выключите стиральную машину-автомат и выньте из электросети штекер!

Осторожно! Моющий раствор, выходящий из шланга экстренного слива, может оказаться горячим. Опасность ожога! Перед экстренным сливом проведите охлаждение моющего раствора!

 **1.** Приготовьте какую-нибудь плоскую посуду, которую можно подставить под вытекающий моющий раствор.

2. Отогните вниз и снимите крышку, находящуюся в правой части цокольной панели.

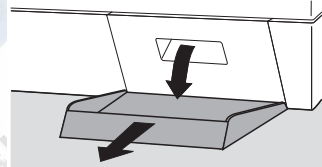

3. Выньте шланг экстренного слива из крепления.

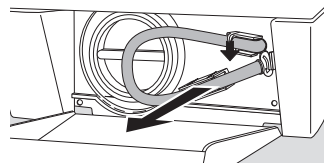

4. Подставьте посуду для вытекающего моющего раствора.
5. Высвободите и вытащите пробку шланга экстренного слива путем вращения ее по направлению против часовой стрелки.

Моющий раствор начинает выходить. В зависимости от количества моющего раствора может потребоваться многократное опорожнение подставленной посуды. В этом случае каждый раз временно затыкайте шланг экстренного слива пробкой.

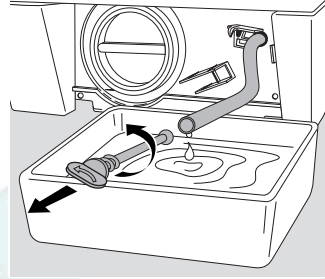

Когда моющий раствор полностью вытечет:

6. Плотно заткните шланг экстренного слива пробкой и закрутите ее по часовой стрелке.
7. Вложите шланг экстренного слива в крепление.
8. Установите и закройте крышку на цокольной панели.

Дополнительное полоскание (SPUELEN+)

Стиральная машина-автомат ориентирована на чрезвычайно экономный расход воды. Однако для лиц, страдающих аллергическими заболеваниями, полоскание с увеличенным расходом воды может оказаться предпочтительнее.



При включении функции дополнительного полоскания (SPUELEN+) происходит дополнительное полоскание в программах для белого/цветного белья (KOCH-/BUNTWAESCHE), для белья, не требующего особого ухода/программы для легкой глажки (PFLEGELEICHT/LEICHTBUEGELN) и для тонкого белья (FEINWAESCHE). Прибор поставляется с фабричной настройкой программ, в которой дополнительное полоскание не запрограммировано.

Программирование дополнительного полоскания:



1. Поверните переключатель программ на положение программы для белого/цветного белья (KOCH-/BUNTWAESCHE), для белья, не требующего особого ухода/программы для легкой глажки (PFLEGELEICHT/LEICHTBUEGELN) или для тонкого белья (FEINWAESCHE) (может быть установлена любая температура).
2. Нажмите и держите нажатыми минимум в течение 2 секунд клавиши предварительной стирки (VORWAESCHE) и сокращенной стирки (KURZ). На индикации программно цикла загорается индикация (SPUELEN+). Дополнительное полоскание запрограммировано. Дополнительное полоскание будет запрограммировано до тех пор, пока Вы не отмените эту установку.



В результате дополнительного полоскания повышается как расход воды, так и время работы программы.

Отмена дополнительного полоскания:



1. Поверните переключатель программ на положение программы для белого/цветного белья (KOCH-/BUNTWAESCHE), для белья, не требующего особого ухода/программы для легкой глажки (PFLEGELEICHT/LEICHTBUEGELN) или для тонкого белья (FEINWAESCHE).
2. Нажмите и держите нажатыми минимум в течение 2 секунд клавиши предварительной стирки (VORWAESCHE) и сокращенной стирки (KURZ). На индикации программно цикла гаснет индикация дополнительного полоскания (SPUELEN+). Дополнительное полоскание отменено.

Защитное устройство против закрывания дверцы

При включенном защитном устройстве против закрывания дверцы невозможно закрыть загрузочную дверцу и запустить программу.

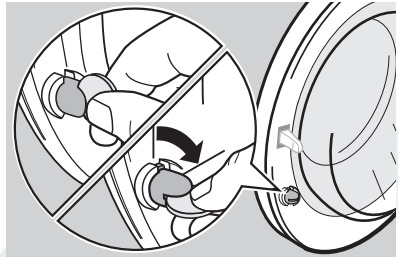

Включение защитного устройства против закрывания дверцы:



С помощью монетки поверните поворотную ручку (на внутренней стороне загрузочной дверцы) по часовой стрелке до упора.



Предупреждение! После включения защитного устройства поворотная ручка не должна быть утоплена, потому что в этом случае защитное устройство не действует! Поворотная ручка должна быть выдвинута наружу, как показано на рисунке.

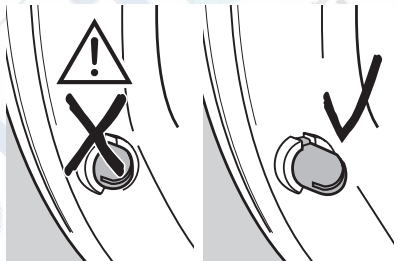

Выключение защитного устройства против закрывания дверцы:



До упора закрутите поворотную ручку против часовой стрелки.

Инструкции по установке и подключению

Указания по технике безопасности при установке

- Не наклоняйте стиральную машину-автомат вперед и на правую сторону (смотря спереди). Электродетали могут намочнуть!
- Проверьте, не была ли повреждена стиральная машина-автомат при транспортировке. Поврежденный прибор ни в коем случае не должен быть подключен. В случае повреждения обратитесь в продавшее и доставившее Вам прибор торговое предприятие.
- Убедитесь, что сняты все детали транспортных креплений и что брызгозащита прибора функционирует, см. раздел "Удаление транспортных креплений". В противном случае при отжиме может быть поврежден как сам прибор, так и стоящая поблизости мебель.
- Вставляйте штекер только в установленные согласно предписаниям электророзетки.
- При постоянном электрическом подключении: постоянное подключение может быть произведено только уполномоченным на это специалистом.
- Перед вводом в эксплуатацию удостоверьтесь, что обозначенные на фирменной табличке номинальное напряжение и вид тока соответствуют напряжению и виду тока по месту установки. Требования электрозащиты также обозначены на фирменной табличке.
- Сетевой провод может быть заменен только сотрудником сервисного центра или уполномоченным специалистом-электротехником.

Установка прибора



Стиральные машины-автоматы с выпуклой панелью **не встраиваются под столешницу.**

Транспортировка прибора

- Не наклоняйте стиральную машину-автомат вперед и на правую сторону (смотря спереди). В противном случае могут намочнуть электродетали!
- Никогда не перевозите прибор без транспортных креплений. Транспортные крепления удаляйте только на месте установки! Транспортировка без транспортных креплений может привести к повреждению прибора.
- Никогда не приподнимайте прибор, взявшись за открытую загрузочную дверцу, а также за цоколь.

Транспортировка с помощью тележки для мешков:

- Подводите тележку только сбоку. Ковш тележки не должен быть длиннее, чем 24 см, в противном случае может быть испорчен поплавковый переключатель.

Удаление транспортных креплений

Внимание! Перед вводом прибора в эксплуатацию обязательно удалите транспортные крепления! Сохраните все детали транспортных креплений для возможной будущей транспортировки (напр., при переезде).

1. Откройте оба находящиеся на задней стороне прибора крепления для шлангов и вытащите шланги и сетевую кабель.

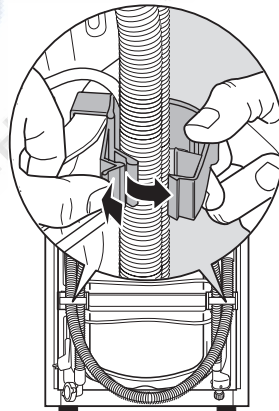

2. Сильным движением снимите оба крепления для шлангов.

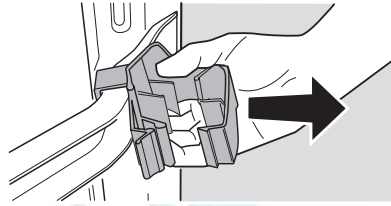

К прибору прилагаются специальный ключ E и колпачки D (2 штуки) и G (1 штука).

3. С помощью специального ключа E вывинтите два винта A.
4. С помощью специального ключа E вывинтите четыре винта B.
5. Снимите транспортную шину C.
6. Снова завинтите четыре винта B.
7. Закройте два больших отверстия колпачками D.

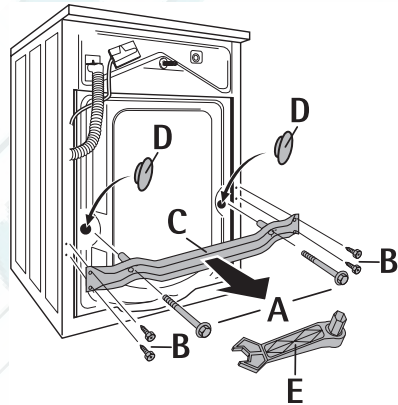

Внимание! Вдвиньте колпачки так сильно, чтобы они зафиксировались в задней стенке (брызгозащита внутренней камеры прибора).

8. С помощью специального ключа E удалите винт F вместе с пружиной.
9. Закройте отверстие колпачком G.

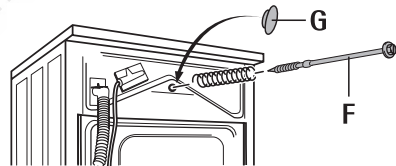

Внимание! Вдвиньте колпачок так сильно, чтобы он зафиксировался в задней стенке (брызгозащита внутренней камеры прибора).

Подготовка места установки

- Поверхность установки должна быть чистой, сухой и свободной от следов полотерной мастики или других смазок - для того, чтобы прибор не скользил. Не используйте никаких смазочных материалов для передвижения прибора по полу.
- Не рекомендуется установка на длинношерстных коврах или на мягких напольных покрытиях, так как в таком случае не может быть гарантирована устойчивость прибора.
- При установке на поверхностях, облицованных мелкой плиткой, подкладывайте под прибор резиновый коврик.
- Никогда не пытайтесь компенсировать мелкие неровности пола с помощью деревянных, картонных или подобных прокладок - только путем регулировки ножек.
- В случае, если нельзя избежать установки прибора в прямом соседстве с газовой или угольной плитой: установите между плитой и стиральной машиной-автоматом термоизолирующую панель (85 x 57 см), покрытую со стороны плиты алюминиевой фольгой.
- Стиральная машина-автомат не должна быть установлена в помещении, находящемся под угрозой воздействия низких температур. Существует опасность повреждений от воздействия низких температур!
- Шланг подачи воды и сливной шланг нельзя перегибать и придавливать.

Установка на бетонном цоколе

В случае установки на бетонном цоколе по соображениям безопасности должны быть обязательно примонтированы опорные металлические щиты, в которые устанавливается стиральная машина-автомат. Опорные щиты имеются в сервисном центре под артикулом ET-Nr. 645 425 058.

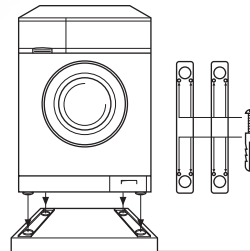

Установка на вибрирующем полу

При установке на вибрирующем полу, в особенности на полу с деревянными балками и податливыми половицами, привинтите к не менее чем двум деревянным балкам прочную водонепроницаемую деревянную панель толщиной не менее 15 мм. Поставьте прибор по возможности в угол помещения, так как там деревянный пол наиболее сильно стянут и вследствие этого наименее подвержен резонансной вибрации.

Компенсация неровностей пола

i **Автоматическая ножка с регулировкой высоты:** Задняя левая ножка Вашей стиральной машины-автомата сконструирована по принципу амортизационной стойки. Благодаря этому обеспечивается большая степень устойчивости прибора даже при высокой частоте вращения центрифуги.

Если несмотря на это стиральная машина-автомат слишком сильно вибрирует при отжиме, Вам следует поступить следующим образом:

- 1.** Отрегулируйте три ножки до высоты 10 мм. Используйте для этого прилагаемый специальный ключ для удаления транспортных креплений.

Если после этого автоматическая ножка не будет доставать до пола:

- 2.** Вручную удлините автоматическую ножку (задняя слева) до необходимой длины.
- 3.** В случае сомнения проверьте установку с помощью ватерпаса.

Внимание! Никогда не пытайтесь компенсировать мелкие неровности пола с помощью деревянных, картонных или подобных прокладок - только путем регулировки ножек.

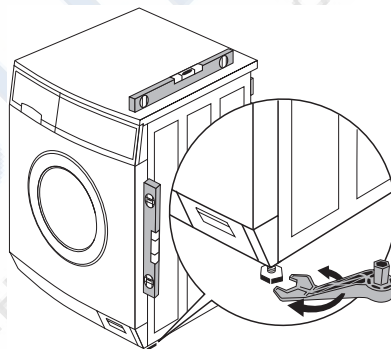

Электрическое подключение

Данные по номинальному напряжению, виду тока и необходимой электрозащите см. на фирменной табличке. Фирменная табличка находится сверху за загрузочной дверцей.

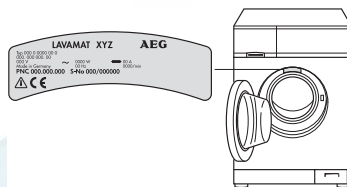

- Ⓢ Данный прибор соответствует следующим предписанием ЕС:
- 73/23/EWG от 19.02.1973 (включая "Поправки к Предписаниям" 93/68/EWG) - "Предписания по низкому напряжению"
 - 89/336/EWG от 03.05.1989 (включая "Поправки к Предписаниям" 92/31/EWG) - "Предписания по электромагнитной совместимости"

Подключение к водоснабжению

i Стиральная машина-автомат располагает защитными устройствами, предотвращающими загрязнение питьевой воды. Поэтому при установке машины дальнейших мероприятий в этом направлении не требуется.

Внимание!

- Приборы, предназначенные для подключения к холодной воде, не должны быть подключены к горячей!
- При подключении используйте только новые шланги!

Допустимое давление воды

Давление воды должно составлять минимум 1 бар (= 10Н/см² = 0,1 мПа), максимум 10 бар (= 100Н/см² = 1 мПа).

- При значениях больших, чем 10 бар: предварительно подключите редукционный клапан.
- При значениях, меньших, чем 1 бар: отвинтите шланг подачи воды со стороны прибора на магнитном впускном клапане, выньте регулятор протока воды (для этого удалите с помощью плоскогубцев фильтр и выньте находящуюся за ним резиновую прокладку). Фильтр вставьте снова.

Подача воды

В комплект поставки входит шланг подачи воды длиной 1,5м. В случае, если Вам потребуется более длинный шланг подачи воды, Вам следует применять исключительно предлагаемые нашими сервисными центрами шланги с вмонтированными винтовыми соединениями.

- Для стиральных машин-автоматов без системы "Aqua Control" имеются комплекты шлангов с длинами 2,2м, 3,5м и 5м.
- Для стиральных машин-автоматов с системой "Aqua Control" имеются комплекты шлангов с длинами 2,0м, 2,9м и 3,9м.

Внимание! Категорически воспрещается надставлять шланги.

i Прокладочные кольца или вложены в пластиковые гайки винтового соединения шланга, или прилагаются отдельно. Не используйте никакие другие прокладки!

1. Присоедините шланг загнутым концом к машине.

Внимание!

- Шланг подачи воды нельзя прокладывать вертикально вниз, его надо повернуть вправо или влево, как показано на рисунке.
- Винтовое соединение шланга закрепляется только вручную.

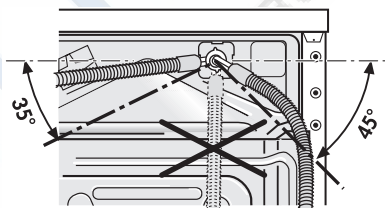

2. Подсоедините шланг его прямым концом к водопроводному крану с винтовой нарезкой R 3/4 дюйма.

Внимание! Винтовое соединение шланга закрепляется только вручную.

3. Перед вводом стиральной машины-автомата в эксплуатацию медленно откройте водопроводный кран, чтобы проверить герметичность соединения.

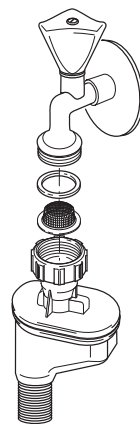

Слив воды

Сливной шланг может быть или подключен к сифону, или выведен в раковину или ванну.

Для удлинения (не более 3 м по полу, а потом до 80 см над уровнем пола) можно использовать только фирменные шланги. В сервисных центрах имеются сливные шланги длиной 2,7 и 4 м.

Внимание! Сливной шланг должен быть проложен таким образом, чтобы ни в коем случае не было перегиба.

Сифонный слив

Насадка на конце шланга подходит ко всем существующим типам сифонов.



Застраховьте место соединения насадки и сифона с помощью шлангового зажима.

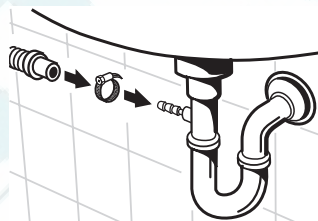

Слив через раковину

Внимание!

– Маленькие кухонные раковины нельзя использовать для слива. Это может привести к тому, что вода перельется через раковину!

– Конец сливного шланга не должен быть погружен в выходящую воду. Это может привести к засасыванию воды обратно в прибор!

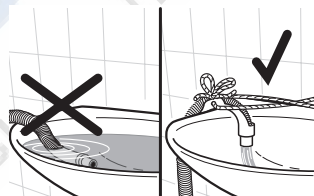

– Во избежание выскальзывания застраховьте место вывода шланга к сливному отверстию раковины или ванны с помощью входящего в комплект поставки насадного колена. В противном случае шланг может быть силой отдачи вытекающей воды выдавлен из раковины.



Укрепите колено с помощью специальных отверстий на водопроводном кране или на стене.

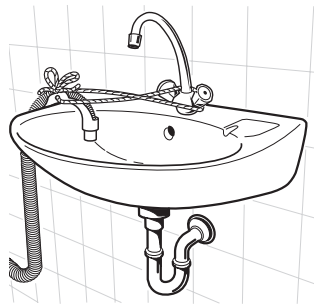

Высоты откачивания более 1 м.

Для слива воды каждая стиральная машина-автомат снабжена насосом для моющего раствора, который откачивает жидкости на высоту до 1 м, считая от поверхности установки прибора.

Если Вам необходимо организовать слив на высоте более 1 м, обратитесь в авторизованный AEG сервисный центр.

Технические данные

Возможность изменения
высоты

прибл. +10/-5 мм

Загрузка белья
(в зависимости от программы)

максимум. 5 кг

Применение

в домашнем хозяйстве

Частота вращения центрифуги
при отжиге

см. фирменную табличку

Давление воды

1-10 бар
(=10-100Н/см² = 0,1-1,0МПа)

Габаритные размеры

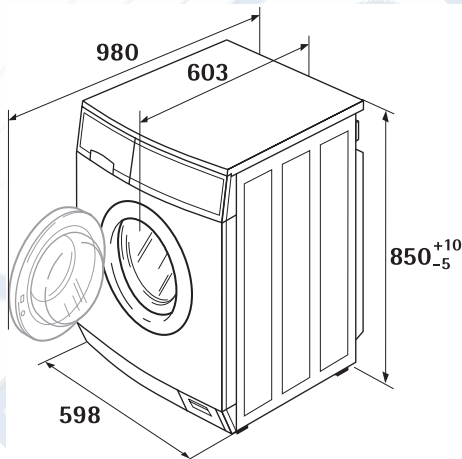

(размеры в мм)





РемБЫТтех
Ремонт и установка бытовой техники



Сервисная поддержка

В разделе "Что делать, если..." перечислены неполадки, которые Вы можете устранить самостоятельно. В случае неполадки сначала обратитесь к этому разделу. Если Вы не найдете там никаких указаний по Вашему случаю, обратитесь в авторизованный AEG сервисный центр. (Адреса и телефоны см. в отдельном списке "Адреса сервисных центров"). В любом случае Вам следует хорошо подготовиться к разговору. Вы облегчите таким образом принятие сотрудником сервисного центра решения о том, что произошло с Вашим прибором и действительно ли необходимо посещение сотрудника сервисного центра.

Запишите себе номер изделия (PNC) и серийный номер (S-No). Оба номера находятся на фирменной табличке за дверцей Вашей стиральной машины-автомата.

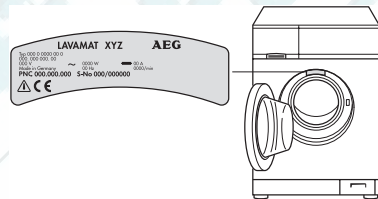

PNC

S-No

Далее Вы должны по возможности точно установить:

- В чем выражена неисправность?
- При каких условиях неисправность проявляется?
- Появляется ли на мультимедийном дисплее сообщение о неполадке?

В каких случаях Вы платите за обслуживание прибора также и во время гарантийного срока?

– если окажется, что Вы и самостоятельно могли устранить возникшую неисправность (см. раздел "Что делать, если ..."),

– если сотруднику сервисного центра понадобится приехать несколько раз из-за того, что Вы не предоставили ему предварительно необходимую информацию и он должен поэтому, например, съездить за запчастями. Эти дополнительные поездки Вы можете предотвратить, если хорошо, как это описано выше, подготовитесь к телефонному разговору.

AEG Hausgeräte GmbH
Postfach 1036
D-90327 Nürnberg

<http://www.aeg.hausgeraete.de>

© Copyright by AEG

822 942 591-01-030402-06

Право на изменения сохраняется.

<http://rembitteh.ru/>